

ИНСТРУКЦИЯ ПО МОНТАЖУ ДЕКОРАТИВНЫХ УГЛОВ



СОДЕРЖАНИЕ

ДЕКОРАТИВНЫЙ УГОЛ УГОЛ РАЗМЕР М.....	3
ГОРИЗОНТАЛЬНЫЙ МОНТАЖ. УГОЛ М	
Обрешетка общий вид	4
Монтаж наружного угла	4
Монтаж сборной планки	5
ВЕРТИКАЛЬНЫЙ МОНТАЖ. УГОЛ М	
Обрешетка общий вид	6
Монтаж наружного угла	6
Монтаж сборной планки	7
ДЕКОРАТИВНЫЙ УГОЛ УГОЛ РАЗМЕР L	8
ГОРИЗОНТАЛЬНЫЙ МОНТАЖ. УГОЛ L.....	9
Обрешетка общий вид	9
Монтаж наружного угла	9
Монтаж сборной планки	10
ВЕРТИКАЛЬНЫЙ МОНТАЖ. УГОЛ L.....	11
Обрешетка общий вид	11
Монтаж наружного угла	11
Монтаж сборной планки	12

ДЕКОРАТИВНЫЙ УГОЛ

Использование декоративных углов позволяет сделать фасад стильным и выразительным, добавляет ему геометричности и придает завершенность всему облику фасада и дома.

УГОЛ РАЗМЕР М 195 ММ

Подходит для домов с площадью фасадов от 130 до 250 м². Четкие линии углов М станут завершающими деталями в архитектуре вашего дома, не перегружая его внешний вид.



ЭЛЕМЕНТЫ ДЕКОРАТИВНОГО УГЛА М



Угол прямой

или

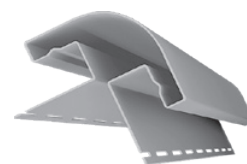

Угол радиусный

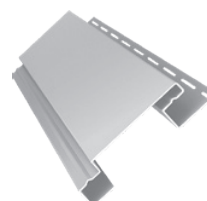

Планка (наличник) наборная с каждой стороны угла

ГОРИЗОНТАЛЬНЫЙ МОНТАЖ. УГОЛ М

Монтаж должен производиться с соблюдением инструкций по монтажу винилового сайдинга.

1 ОБРЕШЕТКА ОБЩИЙ ВИД

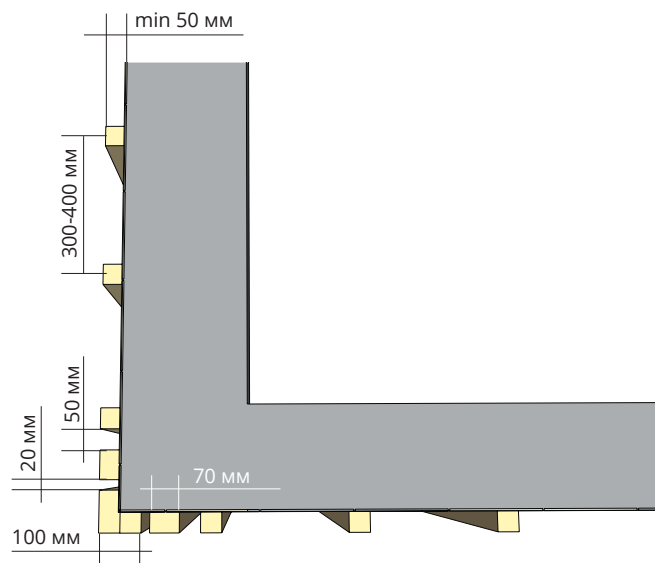
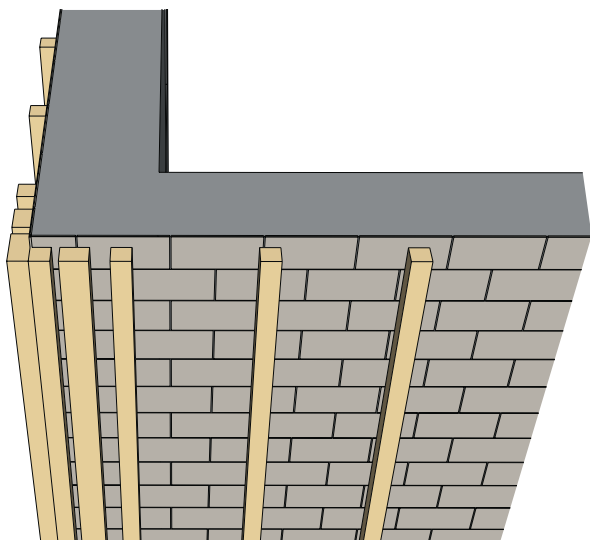

2 МОНТАЖ НАРУЖНОГО УГЛА

В ассортименте декоративной системы Grand Line представлены два вида ПВХ планок : Угол прямой и Планка радиусная.
При монтаже декоративного угла М использовать можно любую.

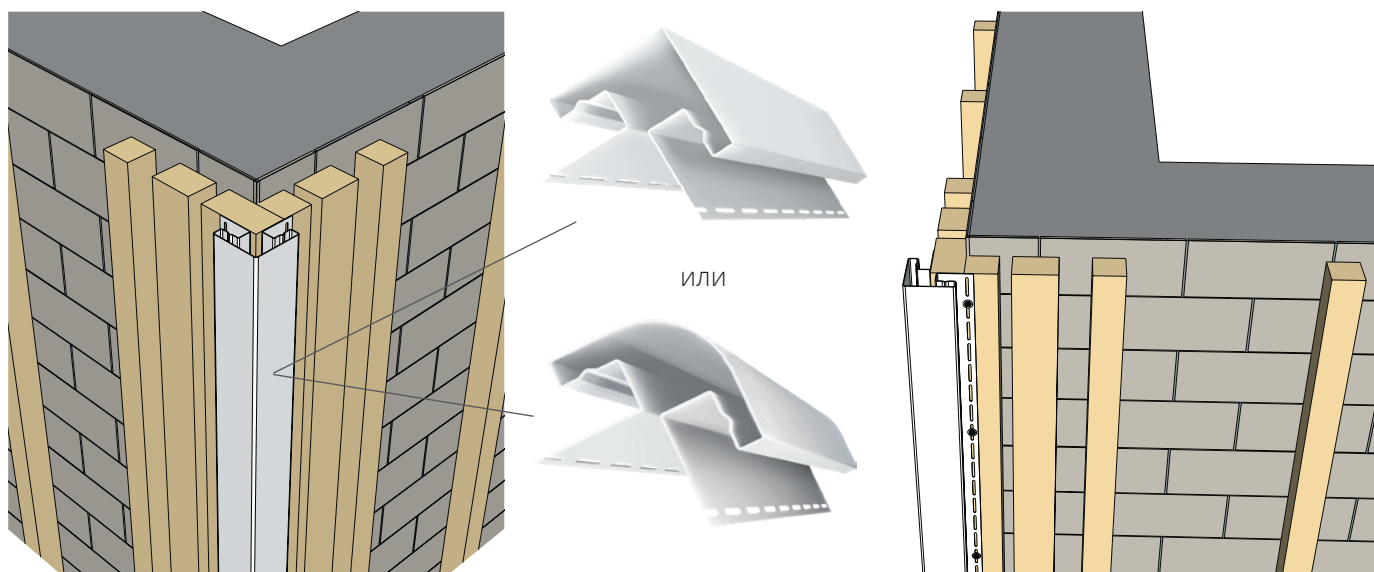

3

МОНТАЖ НАБОРНОЙ ПЛАНКИ

Заведите и зафиксируйте саморезами планку наборную с левой и правой стороны угла.

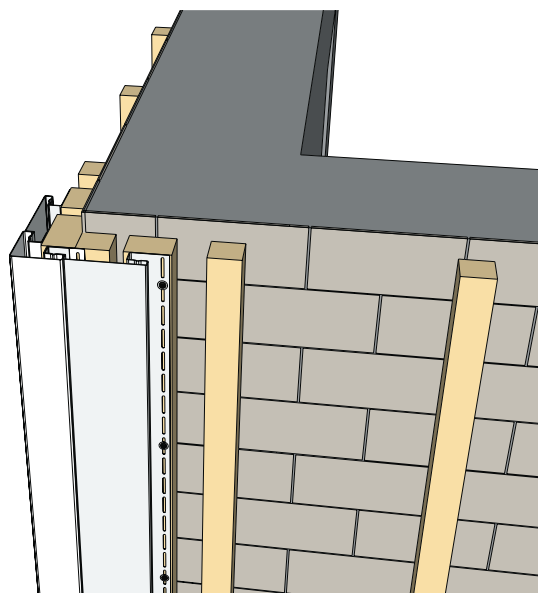
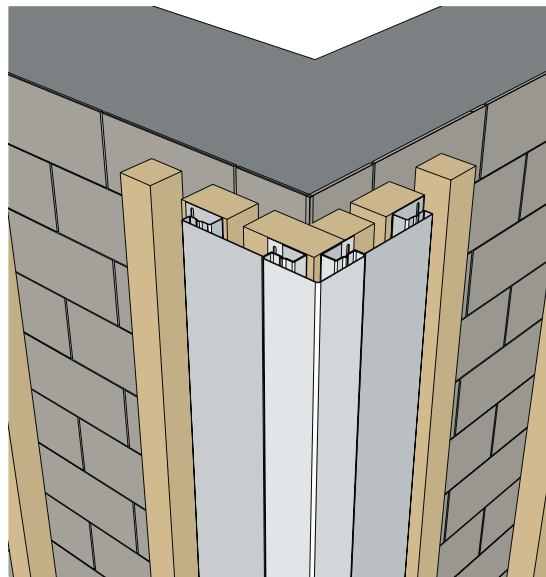
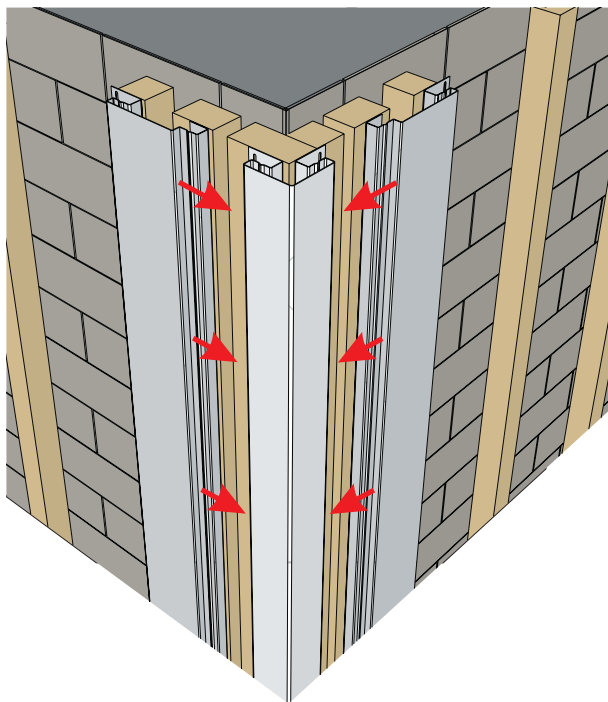

Декоративный угол размером М с наборной планкой готов.

ВЕРТИКАЛЬНЫЙ МОНТАЖ. УГОЛ М

Монтаж должен производиться с соблюдением инструкций по монтажу винилового сайдинга.

1 ОБРЕШЕТКА ОБЩИЙ ВИД

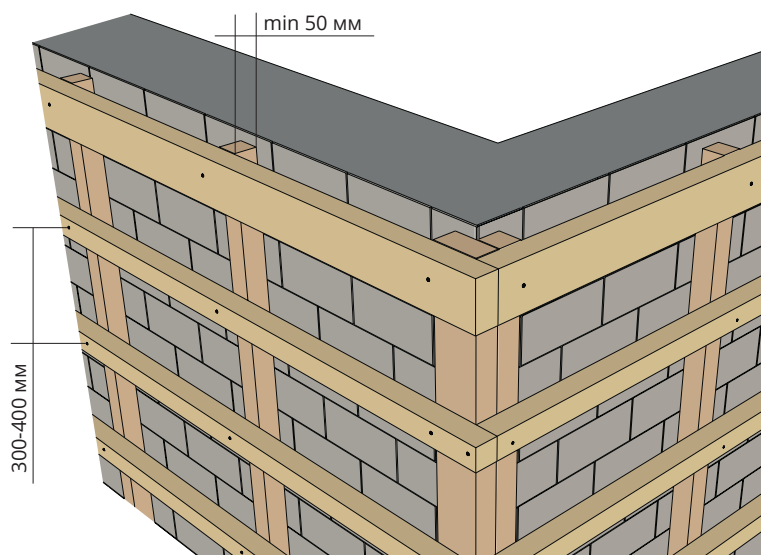

2 МОНТАЖ НАРУЖНОГО УГЛА

В ассортименте декоративной системы Grand Line представлены два вида ПВХ планок: Угол прямой и Планка радиусная. При монтаже декоративного угла М использовать можно любую.

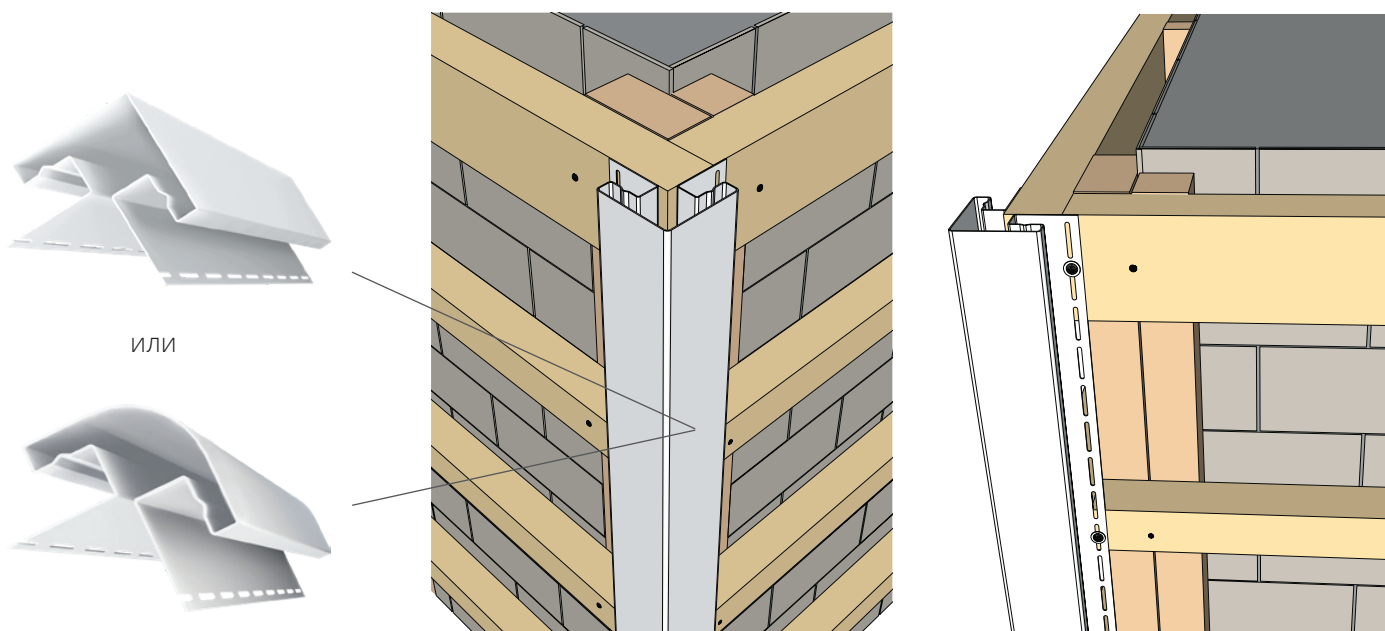

3

МОНТАЖ НАБОРНОЙ ПЛАНКИ

Заведите и зафиксируйте саморезами планку наборную с левой и правой стороны угла.

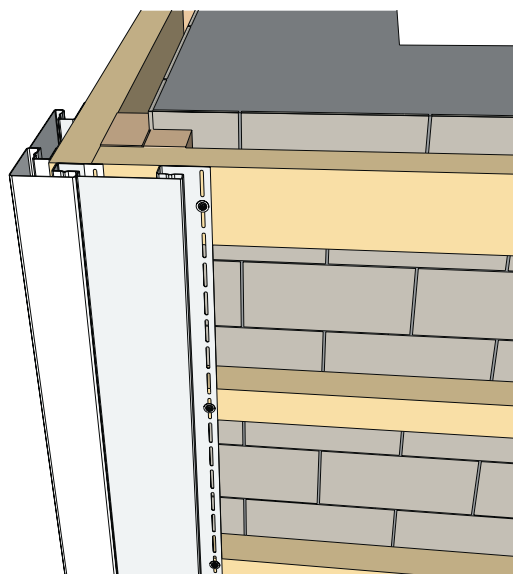
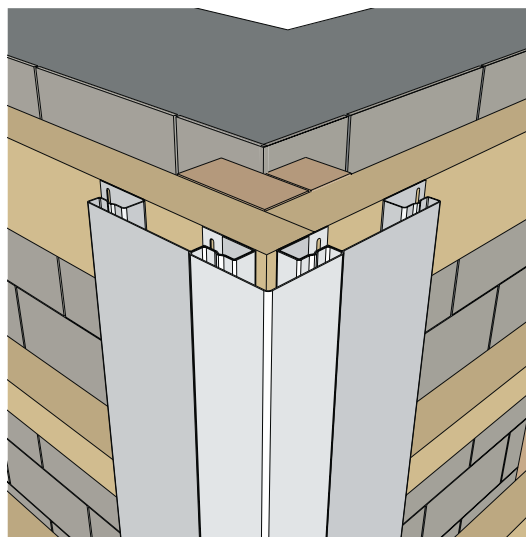
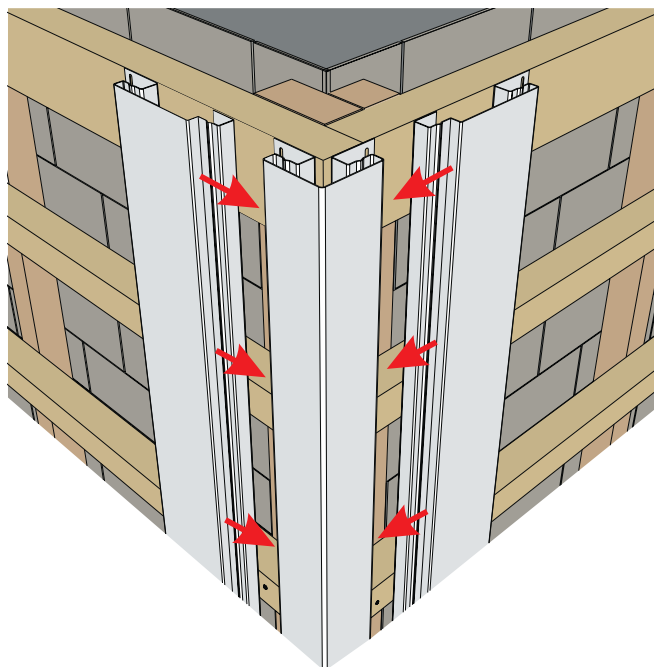

Декоративный угол размером М с наборной планкой готов.

ДЕКОРАТИВНЫЙ УГОЛ

Использование декоративных углов позволяет сделать фасад стильным и выразительным, добавляет ему геометричности и придает завершенность всему облику фасада и дома.

УГОЛ РАЗМЕР L
315 ММ

Подходит для домов с площадью фасадов более 250 м².
Благодаря ярко выраженной геометрии и контрастным сочетаниям освежится облик всего дома.



ЭЛЕМЕНТЫ ДЕКОРАТИВНОГО УГЛА L



Угол прямой

ИЛИ

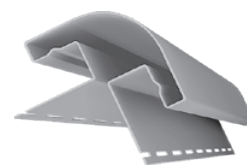

Угол радиусный

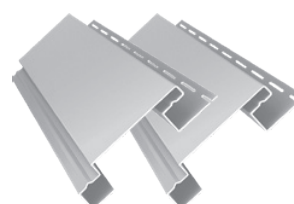

Планка (наличник) наборная x 2
с каждой стороны угла

ГОРИЗОНТАЛЬНЫЙ МОНТАЖ. УГОЛ L

Монтаж должен производиться с соблюдением инструкций по монтажу винилового сайдинга.

1 ОБРЕШЕТКА ОБЩИЙ ВИД

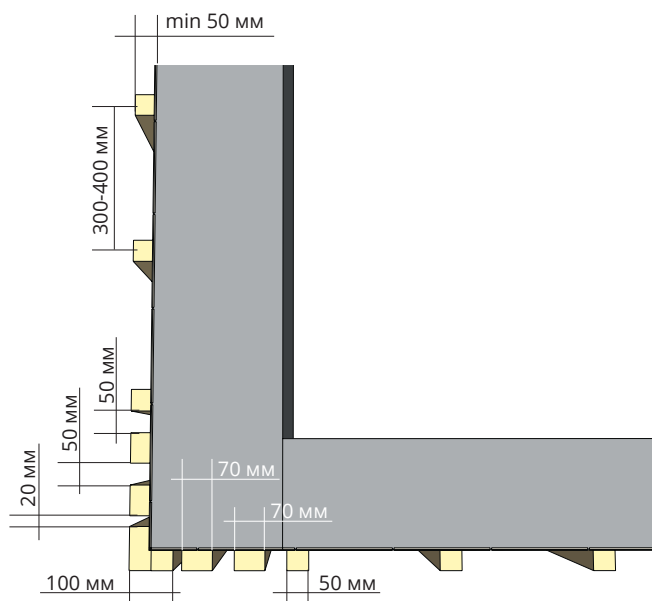
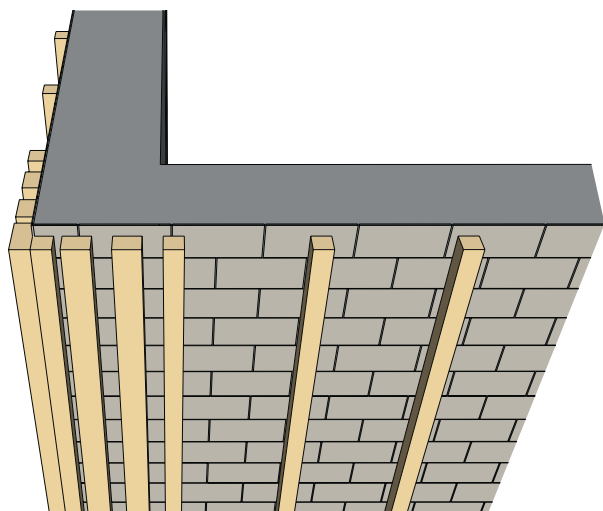

2 МОНТАЖ НАРУЖНОГО УГЛА

В ассортименте декоративной системы Grand Line представлены два вида ПВХ планок : Угол прямой и Планка радиусная. При монтаже декоративного угла L использовать можно любую.

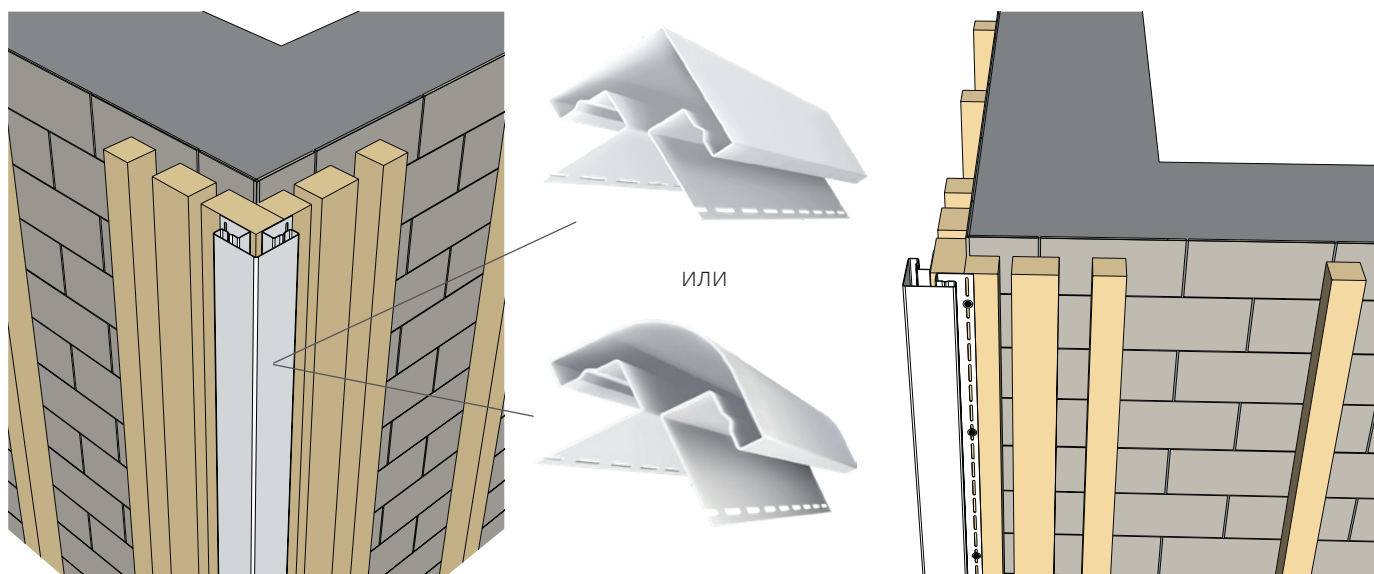

3

МОНТАЖ НАБОРНОЙ ПЛАНКИ

Заведите и зафиксируйте саморезами планку наборную с левой и правой стороны угла.

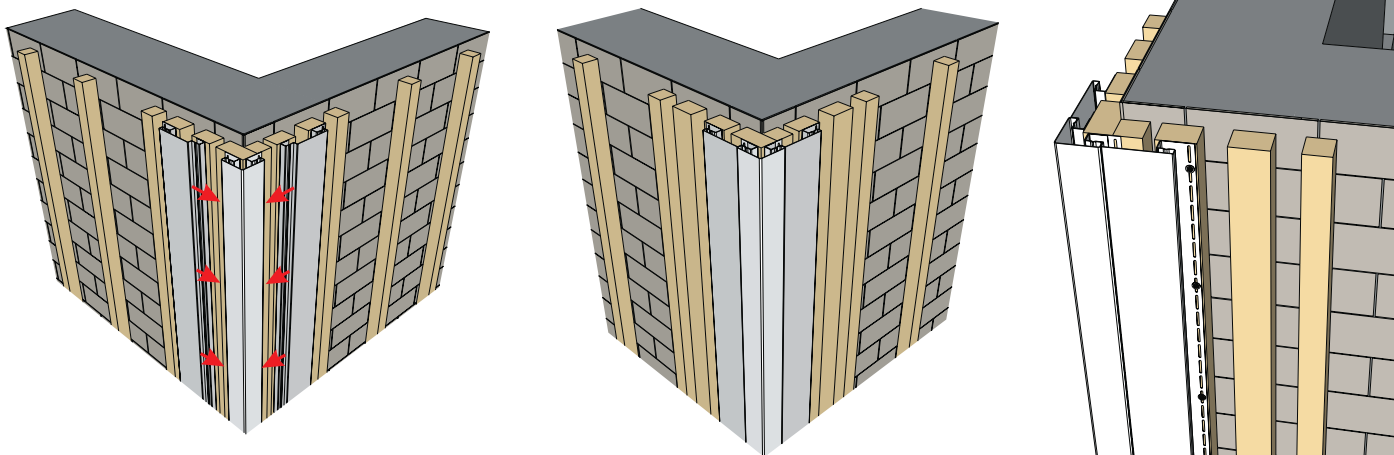

Заведите и зафиксируйте саморезами вторую наборную планку с левой и правой стороны.

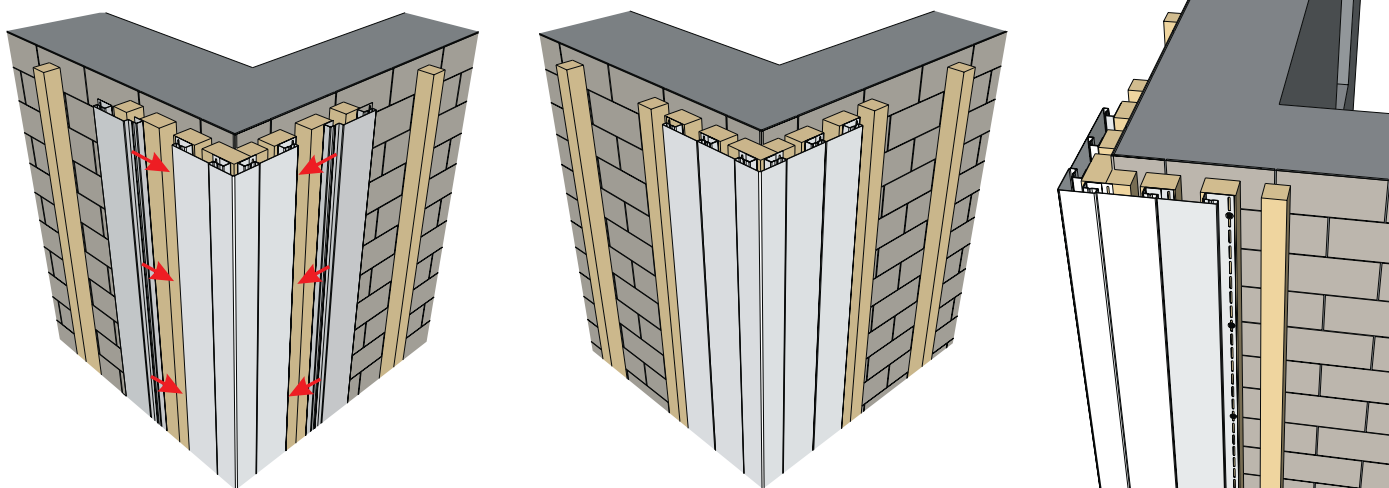

Декоративный угол размером L с наборными планками готов.

ВЕРТИКАЛЬНЫЙ МОНТАЖ. УГОЛ L

Монтаж должен производиться с соблюдением инструкции по монтажу винилового сайдинга.

1 ОБРЕШЕТКА ОБЩИЙ ВИД

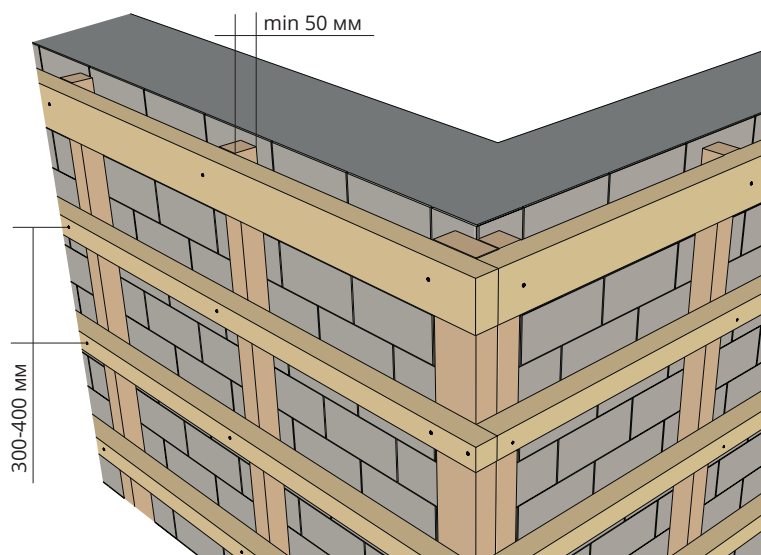

2 МОНТАЖ НАРУЖНОГО УГЛА

В ассортименте декоративной системы Grand Line представлены два вида ПВХ планок: Угол прямой и Планка радиусная. При монтаже декоративного угла L использовать можно любую.

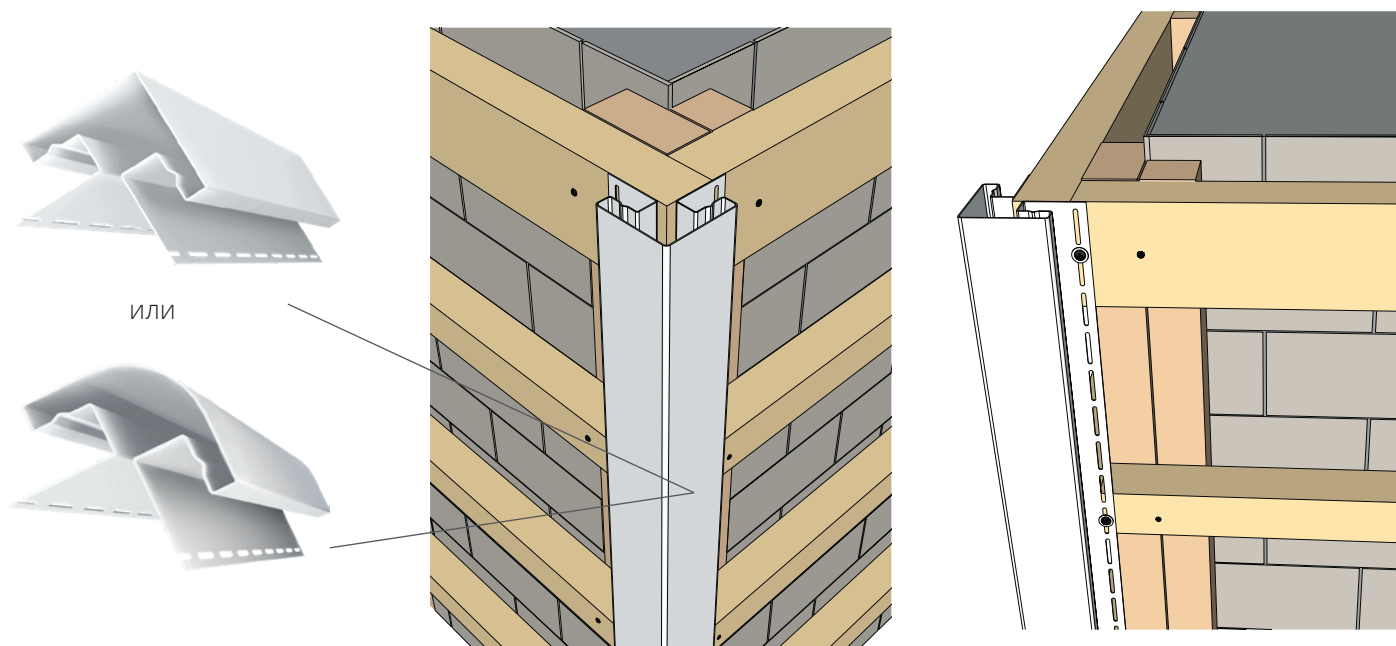

3 МОНТАЖ НАБОРНОЙ ПЛАНКИ

Заведите и зафиксируйте саморезами планку наборную с левой и правой стороны угла.

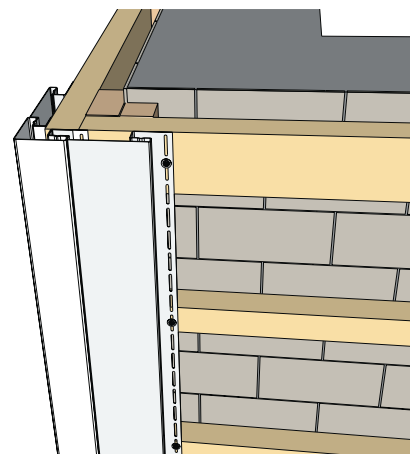
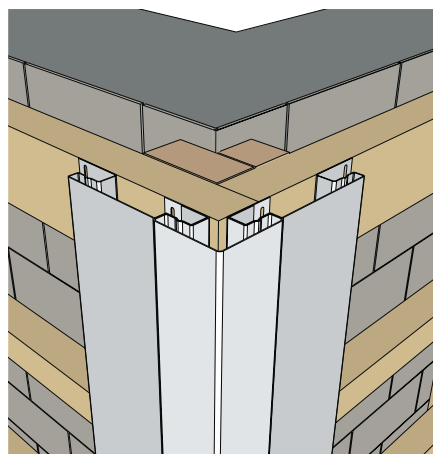
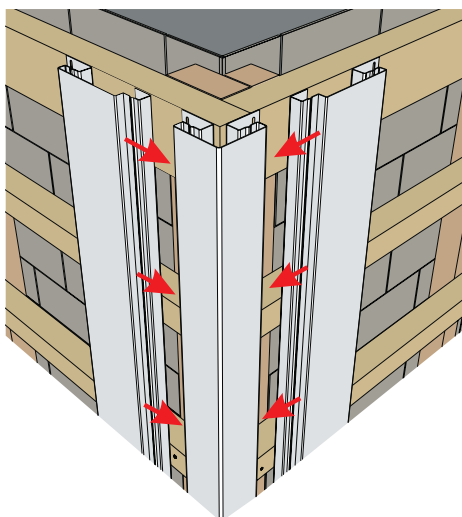

Заведите и зафиксируйте саморезами вторую наборную планку с левой и правой стороны.

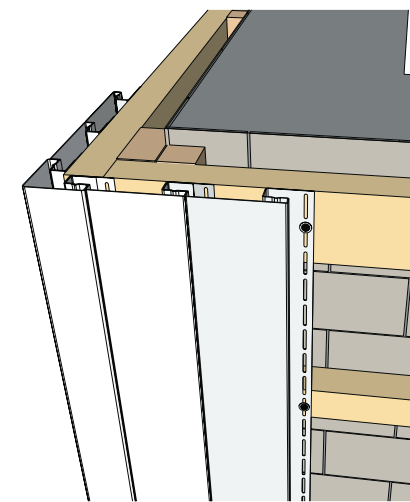
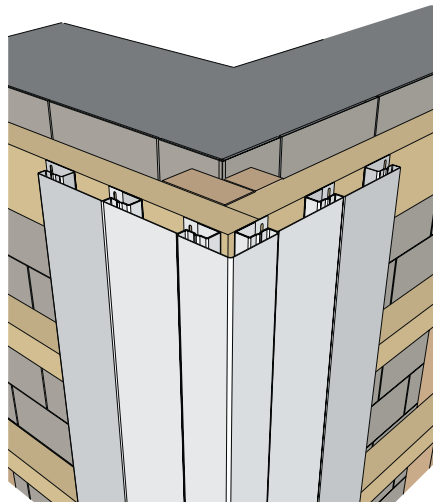
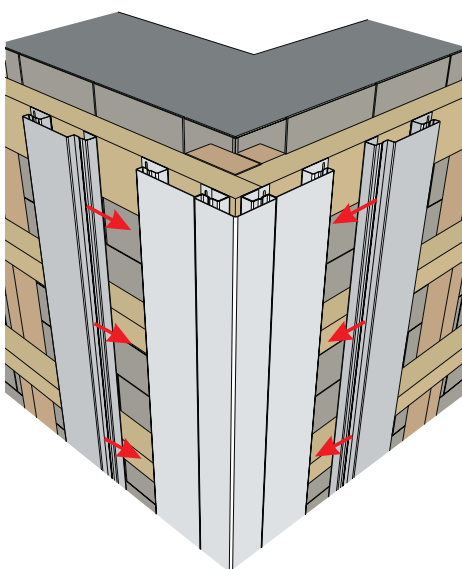

Декоративный угол размером L с наборными планками готов.