

Кликфальц®
Кровля. Фасад.

GRAND LINE



Кровля

Фасад

Барнхаус

Кликфальц®

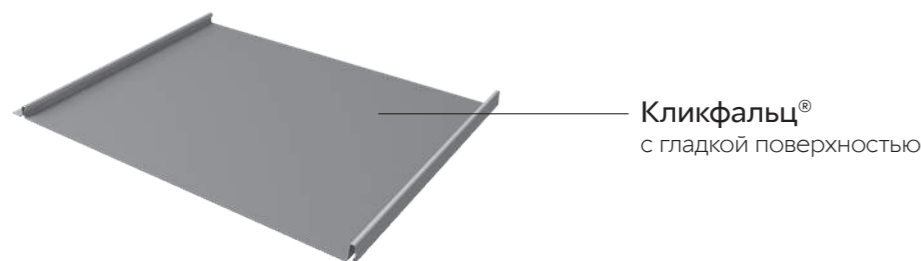

Кликфальц®
с гладкой поверхностью

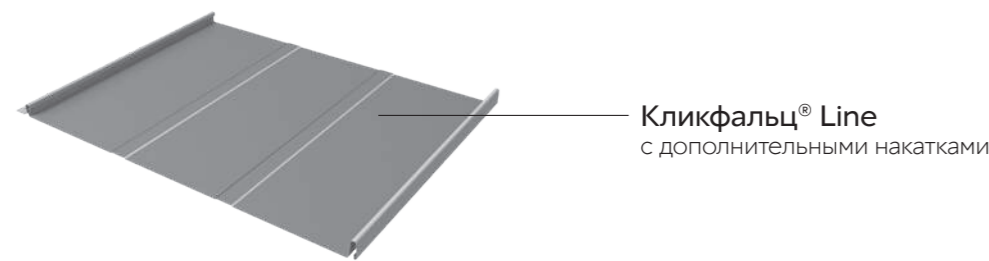

Кликфальц® Line
с дополнительными накатками

Кликфальц® ?
??

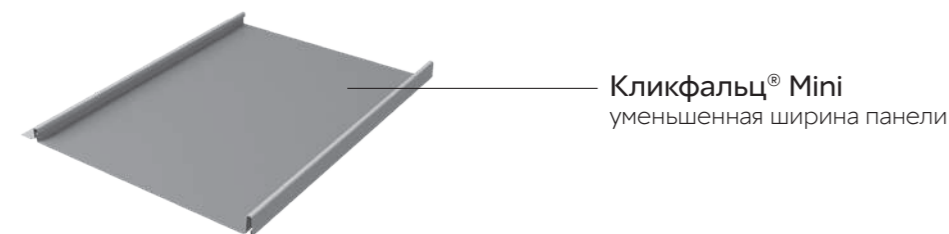

Кликфальц® Mini
уменьшенная ширина панели

Клик-замок

Листы крепятся к обрешетке саморезами через отверстия вдоль замочной части. Две картины соединяются друг с другом без применения специального инструмента с помощью клик-замка.

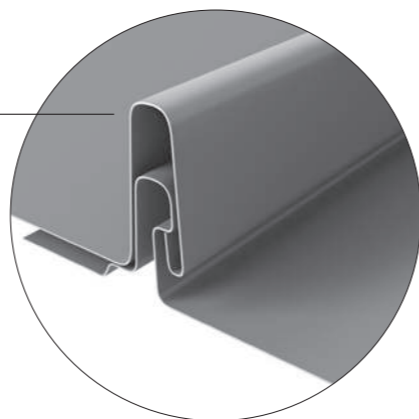

Кровля и фасад:

Кликфальц® Pro – от 10°
Кликфальц® – от 16°

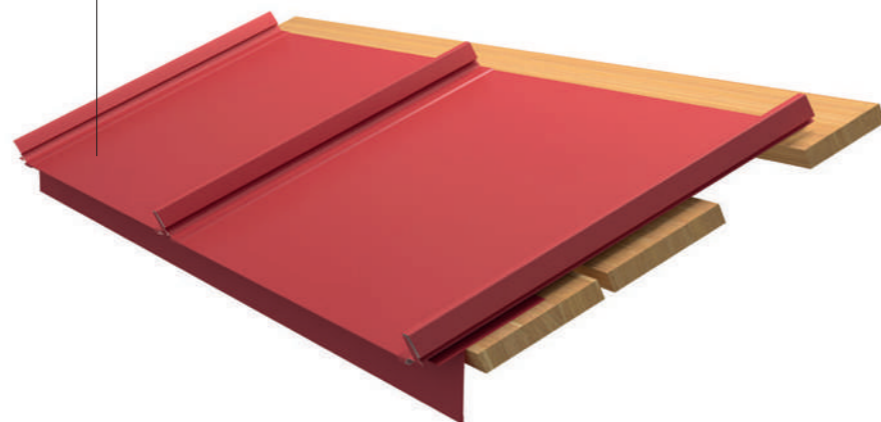

Фальцевая кровля –

кровля из металлических листов, скрепленных между собой специальным соединением - фальцем. Falz (с нем. «шов» или «замок») бывает различной конфигурации. У Кликфальца® замок (фальц) самозащелкивающийся.

Кликфальц® Pro

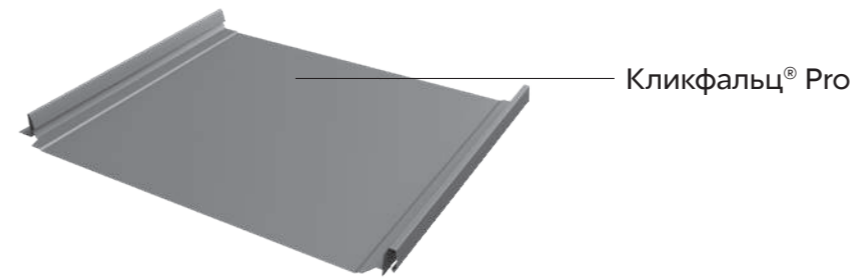

Кликфальц® Pro

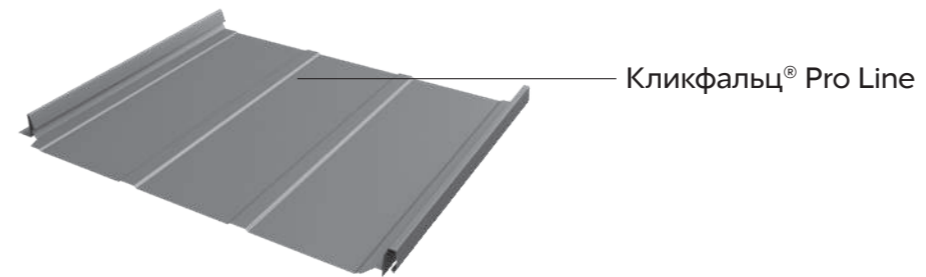

Кликфальц® Pro Line

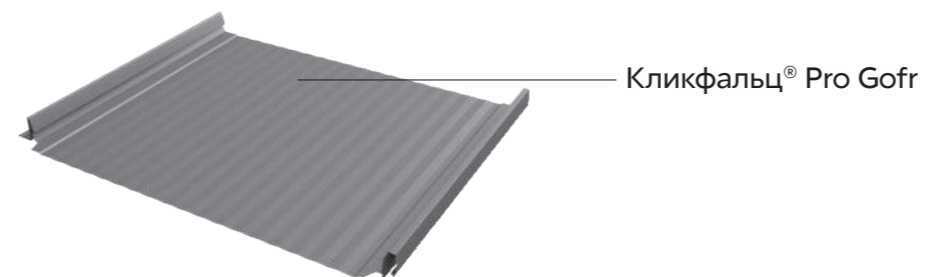

Кликфальц® Pro Gofr



Кликфальц® Pro – это усовершенствованный профиль Кликфальц®

- ✓ Повышенная герметичность
- ✓ Ускоренный монтаж
- ✓ Улучшенный внешний вид

Особенности Кликфальц® Pro

Увеличенная высота замка на 28% (33 мм) – повышенная герметичность и монтаж на кровли от 10°.

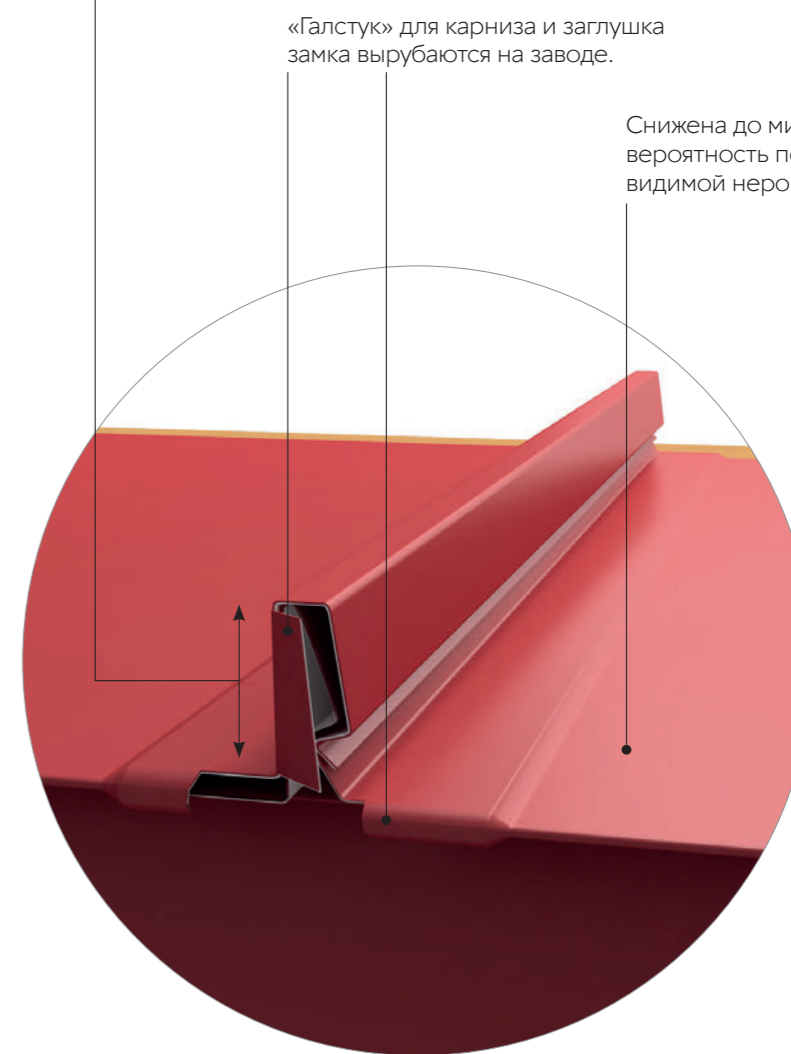

«Галстук» для карниза и заглушка замка вырубается на заводе.

Снижена до минимума вероятность появления видимой неровности картин.



Елена Дубовенко, руководитель отдела R&D в компании Good Wood:

«С экономической точки зрения отделка фальцем – очень практичное и бюджетное решение! Такой материал крайне долговечный. При реализации проектов в стиле Барнхаус большим спросом у строителей пользуется Кликфальц®. Это вызвано тем, что Кликфальц® легко и быстро монтируется на объектах. Строителям даже не обязательно иметь огромный опыт работы и дорогостоящий набор специальных инструментов».



Владислав Копица, основатель выставки загородной жизни Open Village:

«Кликфальц® – удобный и надёжный материал. Помимо надёжности данного кровельного покрытия, при виртуозной работе архитектора, Кликфальц® может стать отделочным материалом стен».

Андрей Антипин, ведущий менеджер выставки домов «Малозатяжная страна»:

«Кликфальц® монтируется просто и быстро. И нужно помнить: чем мы быстрее строим, тем меньше затрат мы понесем. И самое главное, еще раз повторю, этот материал очень красиво выглядит. Кликфальц® – один из самых подходящих материалов для Барнов. Люди смотрят на внешний вид таких домов и говорят: „Хочу такой же!“»



Виталий Злобин, архитектор, преподаватель, руководитель архитектурного бюро HOMESPRO:

«Кликфальц® выигрывает у Двойного стоячего фальца по цене и по скорости монтажа. Это хорошее решение для домов эконом и среднего класса, когда требуется за «недорого» создать современный фасад небольшого дома простой формы».



Николай Савченко, эксперт по фальцевым кровлям, основатель компании «Саврос»:

«Одним из преимуществ Кликфальца® является скрытый способ крепления. Это значительно повышает надёжность и долговечность металлической кровли, так как в ней отсутствуют на рабочей поверхности сквозные отверстия, неизбежные при креплении саморезами».



Павел Скачков, основатель OKprefab:

«Раньше владельцы домов с фальцевой кровлей воспринимались обществом как привилегированная элитная каста. А сегодня с помощью Кликфальца® мы можем добиться эффекта дорогих домов без значительного ущерба бюджету. Это надёжное решение, мы никогда не переживаем, что дом с Кликфальцем® где-то протечет».

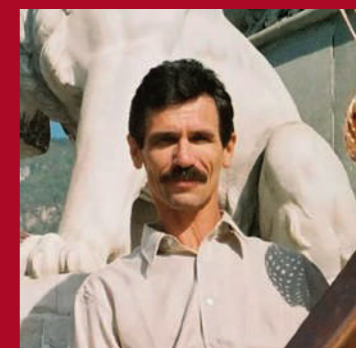



Кликфальц®

КРОВЛЯ





Кликфальц® кровля

Четкие линии, сдержанность и практичность Кликфальца® сделали его неотъемлемой частью всех барнхаусов. Лаконичный дизайн панелей отлично смотрится в матовых покрытиях.

Выигрышно подчеркивает эти особенности фасадное остекление, смягчающее строгость металла.

Кликфальц® Pro GreenCoat Pural BT Matt RR23 (RAL 7024), снегозадержатели для фальцевой кровли Grand Line, водосток металлический Grand Line 125/90 мм.





Кликфальц® Pro Line Rooftop Бархат RAL7024,
водосток металлический Grand Line 125/90 мм,
снегозадержатели для фальцевой кровли Grand Line.
Объект Izburg.





Кликфальц® Pro GreenCoat Pural BT Matt RR23 (RAL 7024),
снегозадержатели для фальцевой кровли Grand Line,
водосток металлический Grand Line 125/90 мм.







Кликфальц® кровля

Установить мансардное окно в кровлю из Кликфальца® несложно, используя специальные изоляционные оклады. Например, оклад EBV-P от Fakro. Оклад EBV-P рекомендуется устанавливать в крыши с углом наклона от 15° до 90°.

Кликфальц® Pro GreenCoat Pural BT Matt RR23 (RAL 7024), снегозадержатели для фальцевой кровли Grand Line, водосток металлический Grand Line 125/90 мм.





Кликфальц® кровля

«Металл на стенах – это отсылки к востребованному минимализму. Люди стремятся к необычным решениям, панорамным окнам, свежим стилям. С данными потребностями отлично справляется Барнхаус».

Павел Скачков, основатель ОКprefab

Кликфальц® Pro GreenCoat Pural BT Matt RR23 (RAL 7024), снегозадержатели для фальцевой кровли Grand Line, водосток металлический Grand Line 125/90 мм.





Кликфальц® Pro GreenCoat Pural BT Matt RR23 (RAL 7024), снегозадержатели для фальцевой кровли Grand Line, водосток металлический Grand Line 125/90 мм.







Кликфальц® ФАСАД



Кликфальц® Pro GreenCoat Pural BT Matt RR23 (RAL 7024),
снегозадержатели для фальцевой кровли Grand Line,
водосток металлический Grand Line 125/90 мм.



Актуальный, стильный, надежный.

Кликфальц® – это современный материал, который быстро и легко монтируется не только на кровлю, но и на фасад. Панели Кликфальца® крепятся к обрешетке саморезами через отверстия вдоль замочной части без использования специального оборудования.

Скрытый крепеж гарантирует герметичность картин. Grand Line предоставляет письменную гарантию на технические характеристики до 50 лет!





Объект ДДМ-строй.

Кликфальц® Pro GreenCoat Pural BT Matt RR23 (RAL 7024),
снегозадержатели для фальцевой кровли Grand Line,
водосток металлический Grand Line 125/90 мм.

Актуальный, стильный, надежный.

Кликфальц® – это современный материал, который быстро и легко монтируется не только на кровлю, но и на фасад. Панели Кликфальца® крепятся к обрешетке саморезами через отверстия вдоль замочной части без использования специального оборудования.

Скрытый крепеж гарантирует герметичность картин. Grand Line предоставляет письменную гарантию на технические характеристики до 50 лет!

Объект ДДМ-строй.

Кликфальц® Pro GreenCoat Pural BT Matt RR23 (RAL 7024), снегозадержатели для фальцевой кровли Grand Line, водосток металлический Grand Line 125/90 мм.



Кликфальц®

БАРНАУС





Кликфальц® Pro GreenCoat Pural BT Matt RR23 (RAL 7024),
снегозадержатели для фальцевой кровли Grand Line,
водосток металлический Grand Line 125/90 мм.







ГАЛЕРЕЯ НА САЙТЕ



Фото и видео реальных объектов
grandline.ru/gallery/

Ещё больше интересных проектов вы найдёте на сайте компании Grand Line в разделе «Галерея». Именно там мы собрали фото- и видеоподборку домов, ограждений и водосточных систем.

Галерея поможет определиться со стилем будущего дома и вдохновит вас на создание собственного проекта. Выбирайте в настройках архитектурный стиль, тип и цвет материалов, коллекцию продукта. Фильтры Галереи помогут вам быстро найти фотографии по актуальному запросу.

Мы постоянно пополняем Галерею красочными снимками, чтобы вы нашли идеи для своего дома мечты.





GrandLineRF

Видеоинструкции и обзоры

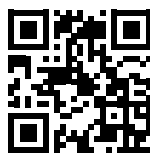

grandlinecom

Новинки, акции, фото



grandlinetelegram

Новости и чат



ИНСТРУКЦИИ ПО МОНТАЖУ



КАЛЬКУЛЯТОРЫ СТРОИТЕЛЬНЫХ МАТЕРИАЛОВ



ФОТО- И ВИДЕОГАЛЕРЕЯ

GRAND LINE

8-800-770-77-36

© Grand Line®, 2024 год
Данный рекламный материал
не является публичной офертой